



Tipo VDR/CO

Valvole regolatrici di portata compensate

- Cartuccia compensata
- Con colonnetta in acciaio M-F o F-F
- Tipo a taratura fissa

I dati e i diagrammi sono stati rilevati con olio a base minerale avente viscosità 46 cSt alla temperatura di 40°C.

	VDR/CO 14	VDR/CO 38	VDR/CO 12
Portata nominale da A a B	15 l/min	25 l/min	60 l/min
Portata nominale da B a A	10 l/min	16 l/min	45 l/min
Pressione massima	350 bar		
Fluido	olio a base minerale		
Viscosità	da 10 a 200 cSt		
Max. livello di contaminazione	18/16/13 ISO4406		
Campo di temperatura del fluido	con guarnizione NBR da -20°C a 80°C		
Campo di temperatura ambientale per condizioni operative	da -40°C a 100°C		
Peso	acciaio	0,01 kg	0,026 kg
			0,05 kg

NOTA - Per differenti condizioni di utilizzo contattare il Servizio Commerciale.

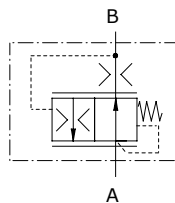

Dimensioni

Tipo VDR/CO

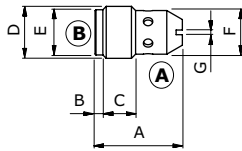

Colonna tipo VDR/CO/M

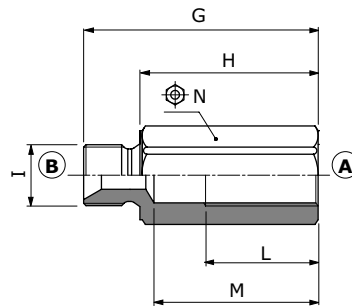

Colonna tipo VDR/CO/F

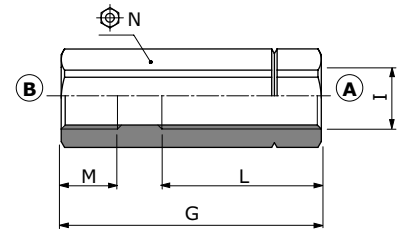

Le dimensioni sono in mm

Tipo valvola	A	B	C	D	E	F	G
VDR/CO 14	23	1,5	7	G 1/4	-	10,5	1,5
VDR/CO 38	28	2,5	10,5	G 3/8	14,5	14	1,5
VDR/CO 12	36	5	12	G 1/2	18	17	2

Le dimensioni sono in mm

Tipo valvola	G	H	I	L	M	N
14	62	50	G 1/4	42	45	19
MF 38	82	70	G 3/8	41	63	22
12	80	66	G 1/2	50	59	27
14*	50	-	G 1/4	21	12,5	19
FF 38	70	-	G 3/8	37	14	22
12	80	-	G 1/2	50	16	27

NOTA - (*) La valvola viene inserita nella posizione opposta.

Codici di ordinazione e descrizione della composizione

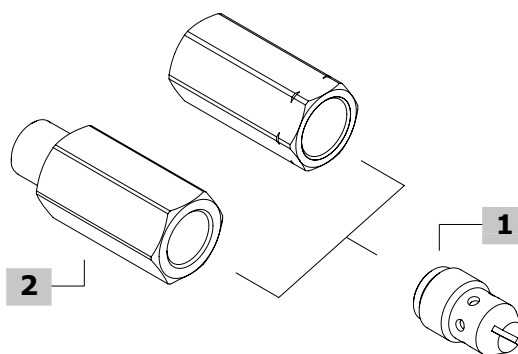
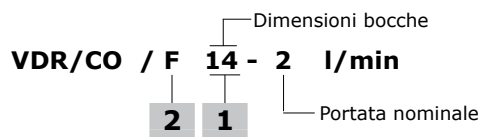

Valvole complete VDR/CO

TIPO	CODICE	DESCRIZIONE
VDR/CO/F 14-2	1661610100	Femmina-femmina cavità G1/4, campo di taratura 2 l/min
VDR/CO/F 38-2	1661620100	Femmina-femmina cavità G3/8, campo di taratura 2 l/min
VDR/CO/F 12-12	1661630100	Femmina-femmina cavità G1/2, campo di taratura 12 l/min
VDR/CO/M 14-2	1661710100	Maschio-femmina cavità G1/4, campo di taratura 2 l/min
VDR/CO/M 38-2	1661720100	Maschio-femmina cavità G3/8, campo di taratura 2 l/min
VDR/CO/M 12-12	1661730100	Maschio-femmina Cavità G1/2, campo di taratura 12 l/min

Per altre configurazioni e cavità SAE contattare il Servizio commerciale.

2 Colonnette

Colonnette in acciaio M-F (maschio-femmina) o F-F (femmina-femmina)

TIPO	CODICE	DESCR.	TIPO	CODICE	DESCR.
MF14	CMFVSC01	G1/4, M-F	MF03	CMFVSC03	G1/2, M-F
FF14	CFFVUBA-VSC01	G1/4, F-F	FF03	CFFVSC03	G1/2, F-F
MF02	CMFVSC02	G3/8, M-F			
FF02	CFFVSC02	G3/8, F-F			

Per altre configurazioni e cavità SAE contattare il Servizio commerciale.

1 Valvola

TYPE	CODICE	DESCRIZIONE
Con cavità G1/4		
VDR/CO 14-1	1661510100	Portata nominale 1 l/min
VDR/CO 14-2	1661510101	Portata nominale 2 l/min
VDR/CO 14-3	1661510102	Portata nominale 3 l/min
VDR/CO 14-4	1661510103	Portata nominale 4 l/min
VDR/CO 14-5	1661510104	Portata nominale 5 l/min
VDR/CO 14-6	1661510105	Portata nominale 6 l/min
VDR/CO 14-7	1661510106	Portata nominale 7 l/min
VDR/CO 14-8	1661510107	Portata nominale 8 l/min
VDR/CO 14-9	1661510108	Portata nominale 9 l/min
VDR/CO 14-10	1661510109	Portata nominale 10 l/min
Con cavità G3/8		
VDR/CO 38-2	1661520100	Portata nominale 2 l/min
VDR/CO 38-4	1661520101	Portata nominale 4 l/min
VDR/CO 38-6	1661520102	Portata nominale 6 l/min
VDR/CO 38-8	1661520103	Portata nominale 8 l/min
VDR/CO 38-10	1661520104	Portata nominale 10 l/min
VDR/CO 38-12	1661520105	Portata nominale 12 l/min
VDR/CO 38-14	1661520106	Portata nominale 14 l/min
VDR/CO 38-16	1661520107	Portata nominale 16 l/min
Con cavità G1/2		
VDR/CO 12-12	1661530100	Portata nominale 12 l/min
VDR/CO 12-16	1661530101	Portata nominale 16 l/min
VDR/CO 12-20	1661530102	Portata nominale 20 l/min
VDR/CO 12-25	1661530103	Portata nominale 25 l/min
VDR/CO 12-30	1661530104	Portata nominale 30 l/min
VDR/CO 12-35	1661530105	Portata nominale 35 l/min
VDR/CO 12-40	1661530106	Portata nominale 40 l/min
VDR/CO 12-45	1661530107	Portata nominale 45 l/min

NOTA - Portata nominale ± 10% @ 100 bar

Curve caratteristiche

Diagramma pressione/portata (A→B)
VDR/CO 14
portata nominale B-C-D-E-F



Diagramma pressione/portata (A→B)
VDR/CO 14
portata nominale G-H-I-L



Diagramma pressione/portata (B→A)
VDR/CO 14
curve di compensazione

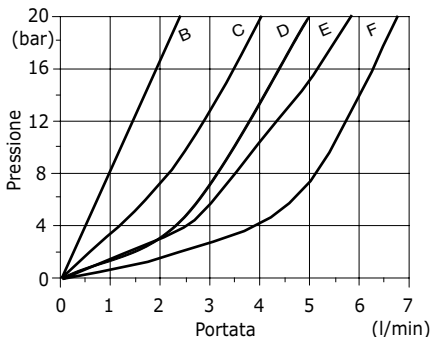

Diagramma pressione/portata (A→B)
VDR/CO 38
portata nominale B-C-D

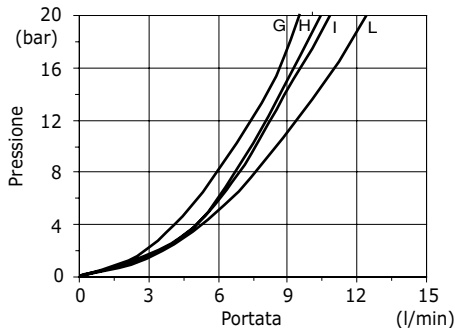

Diagramma pressione/portata (A→B)
VDR/CO 38
portata nominale E-F-I

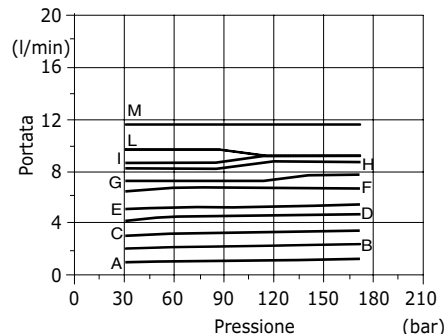

Diagramma pressione/portata (B→A)
VDR/CO 38
curve di compensazione

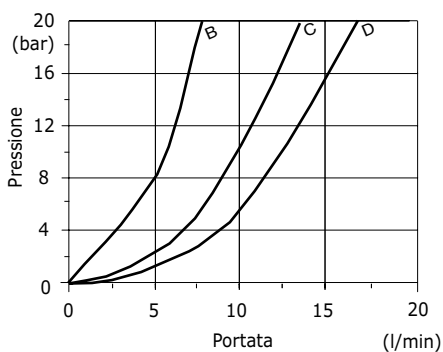

Diagramma pressione/portata (A→B)
VDR/CO 12
portata nominale A-B-C-D

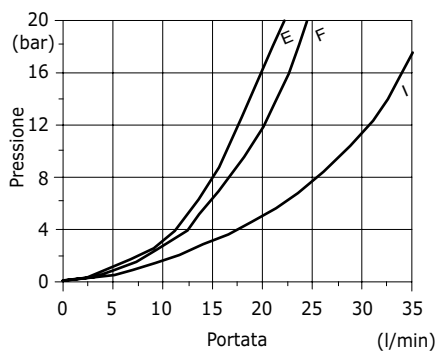

Diagramma pressione/portata (A→B)
VDR/CO 12
portata nominale E-F-I

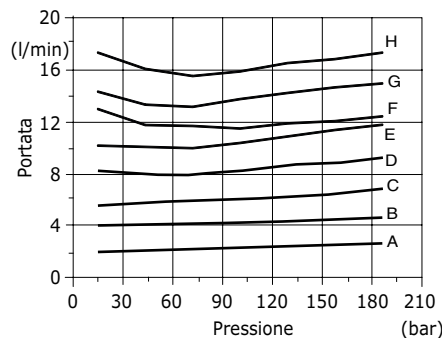

Diagramma pressione/portata (B→A)
VDR/CO 12
curve di compensazione

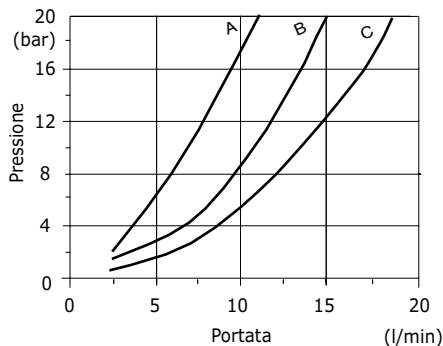
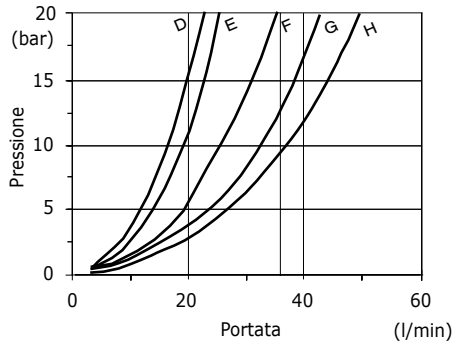