



Tipo VE/B/VMP/VUI/SR Valvole direzionali a solenoide

- Per controllo cilindri a semplice effetto

I dati e i diagrammi sono stati rilevati con olio a base minerale avente viscosità 46 cSt alla temperatura di 40°C.

	VE/B/VMP/ VUI/SR 14	VE/B/VMP/ VUI/SR 38	VE/B/VMP/ VUI/SR 12	VE/B/VMP/ VUI/SR 34	VE/B/VMP/ VUI/SR 100	
Portata nominale	20 l/min	35 l/min	65 l/min	70 l/min	150 l/min	
Pressione max.	Corpo in alluminio = 210 bar Corpo in acciaio = 350 bar					
Trafilamento	0,25 cm ³ /min. (5 gocce) @ 210 bar					
Fluido	olio a base minerale					
Viscosità	da 10 a 200 cSt					
Max. livello di contaminazione	18/16/13 ISO4406					
Campo di temperatura del Fluido	con guarnizioni NBR da -20°C a 80°C					
Campo di temperatura ambientale per condizioni operative	da -40°C a 100°C					
Peso	<i>alluminio</i>	1,32 kg	1,32 kg	3,01 kg	3,01 kg	5,00 kg
	<i>acciaio</i>	2,65 kg	2,65 kg	3,19 kg	3,19 kg	10,03 kg

NOTA - Per differenti condizioni di utilizzo contattare il Servizio Commerciale.

Configurazione normalmente aperta (NA)

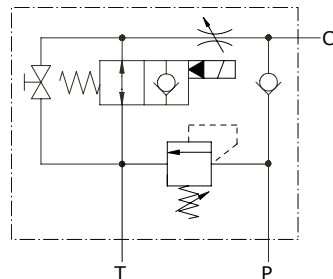

Configurazione normalmente chiusa (NC)

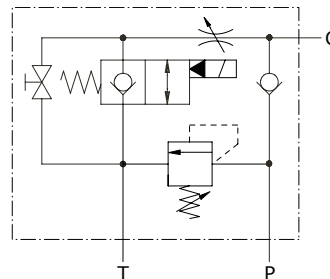

Dimensioni

Tipo valvola	Bocche
VE/B/VMP/VUI/SR 14	G1/4
VE/B/VMP/VUI/SR 38	G3/8
VE/B/VMP/VUI/SR 12	G1/2
VE/B/VMP/VUI/SR 34	G3/4
VE/B/VMP/VUI/SR 100	G1"

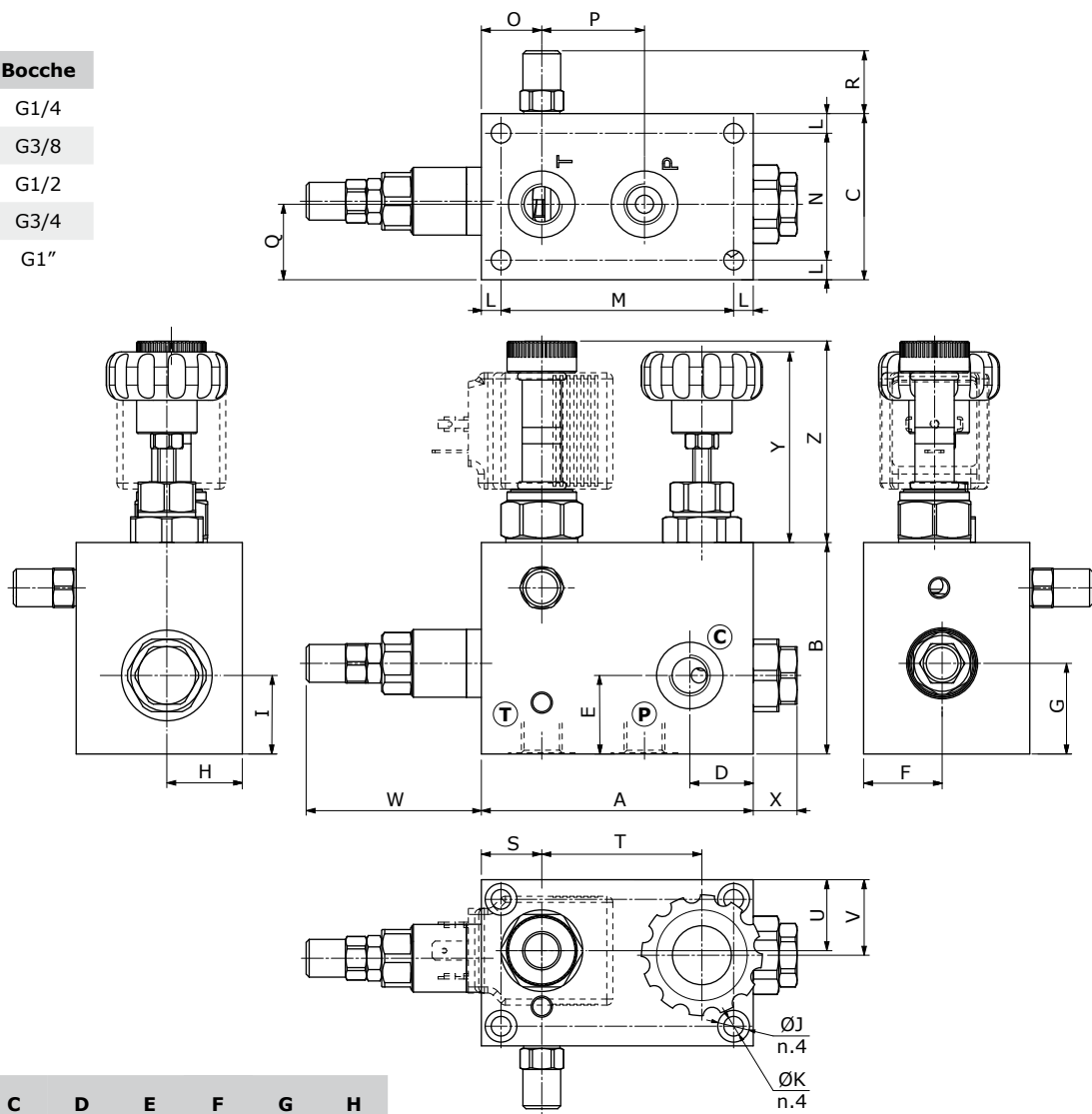

Dimensions are in mm

Tipo valvola	A	B	C	D	E	F	G	H
VE/B/VMP/VUI/SR 14	90	70	55	21	26	26	30	25
VE/B/VMP/VUI/SR 38	90	70	55	22	26	26	30	25
VE/B/VMP/VUI/SR 12	115	100	70	28	38,5	32	38,5	32
VE/B/VMP/VUI/SR 34	115	100	70	30	38,5	32	38,5	32
VE/B/VMP/VUI/SR 100	150	120	80	37	45	36	45	36

Tipo valvola	I	J	K	L	M	N	O	P	Q	R	S	T	U	V	W	X	Y	Z (NA) (NC)	
VE/B/VMP/VUI/SR 14	26	10,5	6,5	6,5	77	42	20	34	25	20,8	20	53	23,5	25	58	14,5	63	66,7	62,8
VE/B/VMP/VUI/SR 38	26	10,5	6,5	6,5	77	42	20	34	25	20,8	20	53	23,5	25	58	14,5	63	66,7	62,8
VE/B/VMP/VUI/SR 12	38,5	13,5	8,5	8,5	98	53	29	37	29	23,8	29	61	29	29	56,5	11	72,5	86,4	81
VE/B/VMP/VUI/SR 34	38,5	13,5	8,5	8,5	98	53	29	41	29	23,5	29	61	29	29	56,5	11	72,5	86,4	81
VE/B/VMP/VUI/SR 100	45	16,5	10,5	10	130	60	27	60	36	23,5	27	91	36	36	71	16,5	83	79,4	74,2

Codici di ordinazione e descrizione della composizione

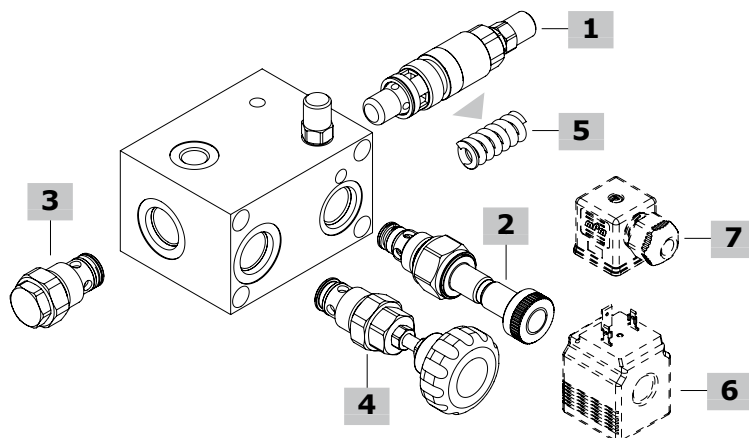
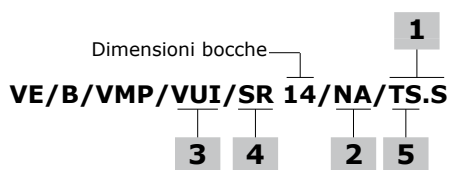

Valvole complete VE/B/VMP/VUI/SR

Configurazione valvola VMP ad azionamento diretto con corpo in alluminio

Taratura standard 160 bar @ 5 l/min

Campo di taratura: 50-220 bar

TIPO	CODICE	DESCRIZIONE
------	--------	-------------

Configurazione con bobina (NA) normalmente aperta

VE/B/VMP/VUI/SR 14/NA/TS.S	1900511101	Cavità G1/4
VE/B/VMP/VUI/SR 38/NA/TS.S	1900521103	Cavità G3/8
VE/B/VMP/VUI/SR 12/NA/TS.S	1900531110	Cavità G1/2
VE/B/VMP/VUI/SR 34/NA/TS.S	1900541106	Cavità G3/4
VE/B/VMP/VUI/SR 100/NA/TS.S	1900551110	Cavità G1"

Configurazione con bobina (NC) normalmente chiusa

VE/B/VMP/VUI/SR 14/NC/TS.S	1900511100	Cavità G1/4
VE/B/VMP/VUI/SR 38/NC/TS.S	1900521102	Cavità G3/8
VE/B/VMP/VUI/SR 12/NC/TS.S	1900531109	Cavità G1/2
VE/B/VMP/VUI/SR 34/NC/TS.S	1900541105	Cavità G3/4
VE/B/VMP/VUI/SR 100/NC/TS.S	1900551109	Cavità G1"

Per altre configurazioni con corpo in acciaio, cavità SAE e configurazioni con guarnizioni FPM (Viton) contattare il Servizio commerciale.

1 Valvola limitatrice

TIPO	CODICE	DESCRIZIONE
Per valvole VE/B/VMP/VUI/SR 14 e 38		
VMP 5/TS.S	1100520400	Campo di taratura 50-220 bar
Per valvole VE/B/VMP/VUI/SR 12 e 34		
VMP 10/TS.S	1100530400	Campo di taratura 50-220 bar
Per valvola VE/B/VMP/VUI/SR 100		
VMP 20/TS.S	1100540400	Campo di taratura 50-220 bar

2 Valvola a solenoide

TIPO	CODICE	DESCRIZIONE
Per valvole VE/B/VMP/VUI/SR 14 e 38: richiedono bobine BER		
EC08M/10NB	0EC08002031	Configurazione normalmente aperta (NA)
EC08M/20NB	0EC08002032	Configurazione normalmente chiusa (NC)
Per valvole VE/B/VMP/VUI/SR 12 e 34: richiedono bobine BER		
EC10M/10NB	0EC10002012	Configurazione normalmente aperta (NA)
EC10M/20NB	0EC10002013	Configurazione normalmente chiusa (NC)
Per valvola VE/B/VMP/VUI/SR 100: richiedono bobine BER		
EC16M/10NB	0EC16002020	Configurazione normalmente aperta (NA)
EC16M/20NB	0EC16002021	Configurazione normalmente chiusa (NC)

3 Valvola unidirezionale

TIPO	CODICE	DESCRIZIONE
Per valvole VE/B/VMP/VUI/SR 14 e 38		
VUI 38/Pa0,5	1300020400	Pressione di apertura 0,5 bar
Per valvole VE/B/VMP/VUI/SR 12 e 34		
VUI 12/Pa0,5	1300030400	Pressione di apertura 0,5 bar
Per valvola VE/B/VMP/VUI/SR 100		
VUI 34/Pa0,5 pasmag	1300020400	Pressione di apertura 0,5 bar

4 Valvola regolatrice non compensata

TIPO	CODICE	DESCRIZIONE
Per valvole VE/B/VMP/VUI/SR 14 e 38		
VUI/SR 38/V	1305020400	Con volantino
Per valvole VE/B/VMP/VUI/SR 12 e 34		
VUI/SR 12/V	1305030400	Con volantino
Per valvola VE/B/VMP/VUI/SR 100		
VUI/SR 34/V	1305040400	Con volantino

5 Molle

TIPO	CODICE	DESCRIZIONE
Per valvole VE/B/VMP/VUI/SR 14 e 38		
TB	3MOL314311	Campo di taratura 5-40 bar
TV	3MOL314330	Campo di taratura 20-80 bar
TS	3MOL315330	Campo di taratura 50-220 bar
TR	3ML1143600	Campo di taratura 180-350 bar
Per valvole VE/B/VMP/VUI/SR 12 e 34		
TB	3MOL316410	Campo di taratura 5-40 bar
TV	3ML1154300	Campo di taratura 20-80 bar
TS	3MOL317420	Campo di taratura 50-220 bar
TR	3MOL317440	Campo di taratura 180-350 bar
Per valvola VE/B/VMP/VUI/SR 100		
TB	3ML1184300	Campo di taratura 5-40 bar
TV	3ML1174500	Campo di taratura 20-80 bar
TS	3ML1204200	Campo di taratura 50-220 bar
TR	3ML1214500	Campo di taratura 180-350 bar

6 Bobine

TIPO	CODICE	DESCRIZIONE
BER 12VDC	4SLE001200A	bobina 12VDC-ISO4400 per valvola EC08M
BT 12VDC	4SL3000120	bobina 12VDC-ISO4400 per valvole VSE/P/2 e VSE/P/2-150

Per lista completa bobine vedere pag. 433

7 Connettore

TIPO	CODICE	DESCRIZIONE
ISO4400	4CN1009995	Connettore

Per lista completa connettore vedere pag. 433

Curve caratteristiche

Diagramma pressione/portata da P→C - C→T
VE/B/VMP/VUI/SR 14



Diagramma pressione/portata da P→C - C→T
VE/B/VMP/VUI/SR 38



Diagramma pressione/portata da P→C - C→T
VE/B/VMP/VUI/SR (12-34)

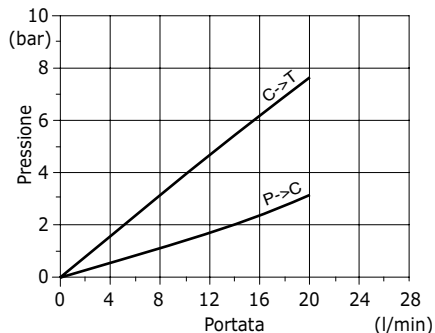

Diagramma pressione/portata da P→C - C→T
VE/B/VMP/VUI/SR 100

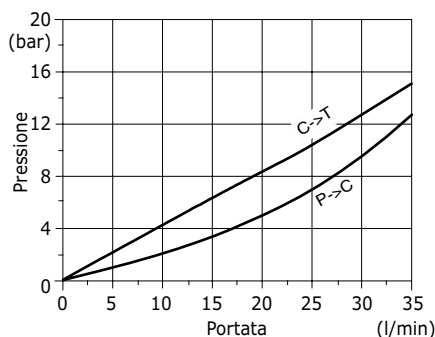
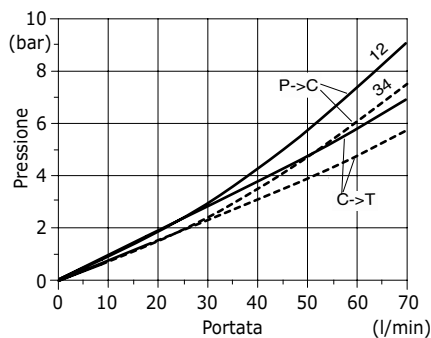